

i-pergola



i-pergola.fr

NOS PERGOLAS BIOCLIMATIQUES

LA PERGOLA FRANÇAISE EN KIT À MONTER SOI-MÊME

Vous rêvez d'aménager votre extérieur avec une pergola bioclimatique qui vous offre protection optimale et ventilation naturelle.

Vous souhaitez profiter en famille ou entre amis d'une terrasse protégée de la pluie comme de la chaleur estivale, mais qui conserve cette luminosité si agréable pour savourer des instants de détente et de partage.

ipergola répond précisément à toutes vos attentes avec une pergola bioclimatique fabriquée en France.

ipergola vous permet d'acheter directement sur internet votre pergola en kit.

Elle vous protège du soleil l'été et laisse pénétrer la lumière et la chaleur l'hiver.

La pergola ipergola est fabriquée avec de l'aluminium thermolaqué recyclable et des pièces d'assemblage en acier inoxydable.

Un choix engagé sur une qualité éco responsable qui contribue à la solidité et à la longévité de notre pergola bioclimatique en kit.



NOS PERGOLAS BIOCLIMATIQUES

DONNÉES TECHNIQUES

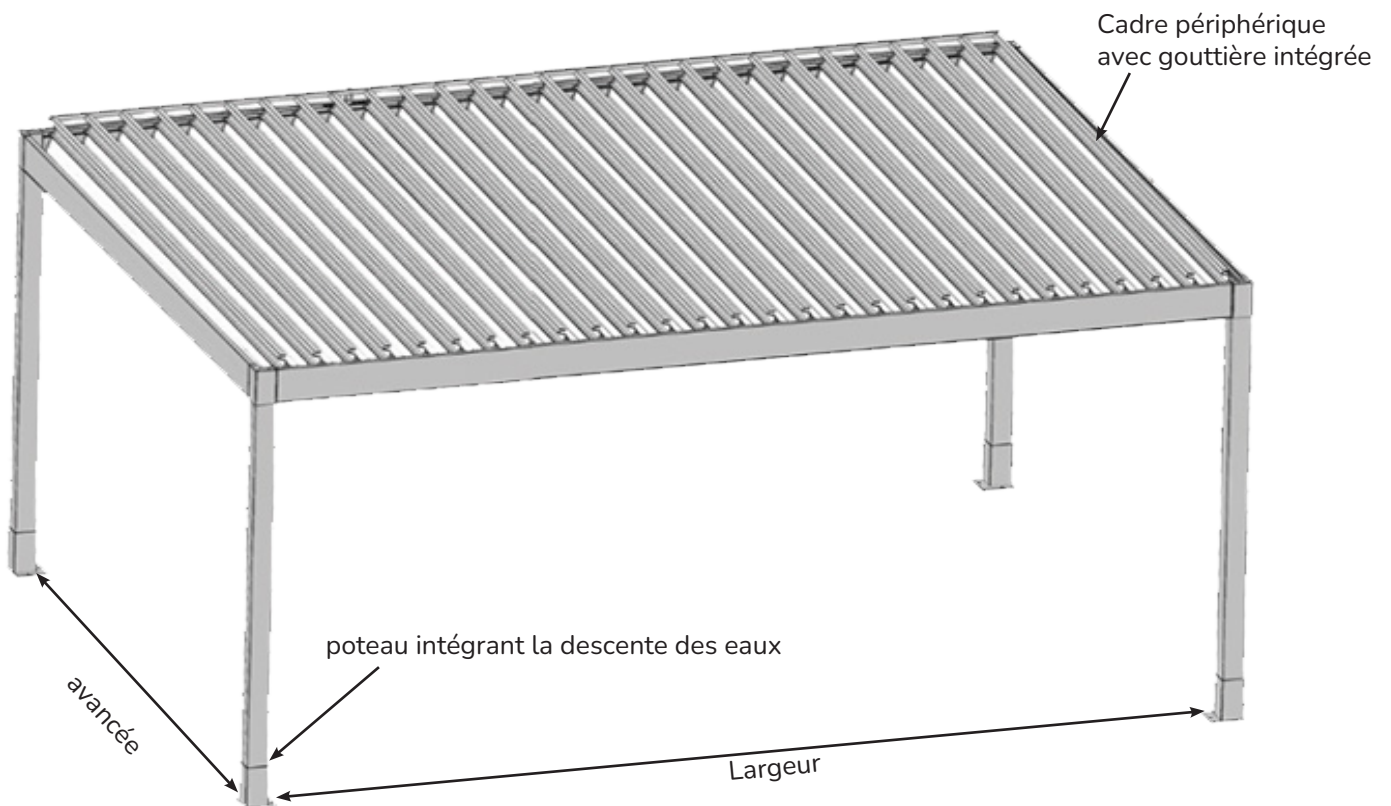

VOTRE PERGOLA

Pose en îlot avec 4 poteaux

Pose adossée à 1 façade avec 2 poteaux

Structure en aluminium extrudé thermolaqué coloris gris anthracite 7016 Texturé

Lames en aluminium extrudé thermolaqué coloris blanc pur 9010 Satiné

DIMENSIONS

Avancée : de 2m à 4m

Largeur : de 2.57m à 5.99m

Hauteur : 2,5m

NOS PERGOLAS BIOCLIMATIQUES

LES LAMES



● lames de la pergola



● air frais ● air chaud

Lames orientables en aluminium extrudé recyclable : inclinaison de 0° à 145°, assurant protection solaire et ventilation optimale.

Lames renforcées de 210mm équipées de flasques composites et d'axes pivots en inox.

LES POTEAUX

Poteaux en aluminium de 115 x 115mm, réglables en hauteur intégrant une fixation au sol par un sabot avec platine extérieure.

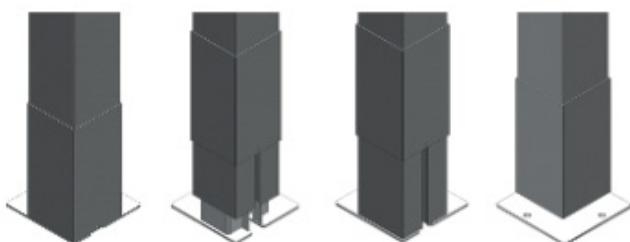
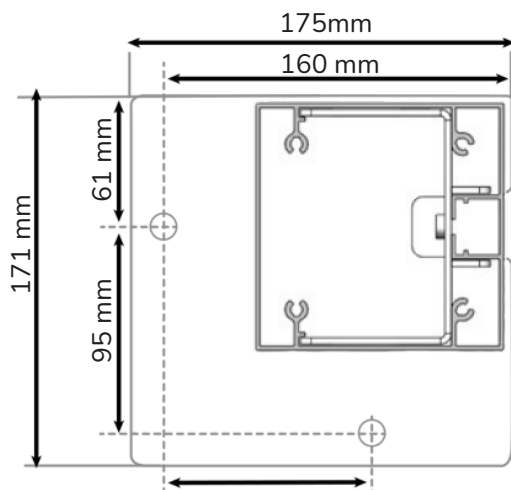

LE CADRE

Évacuation des eaux par le poteau avec la présence d'une grille filtrant l'évacuation des eaux. Cadre compact de hauteur 210mm.

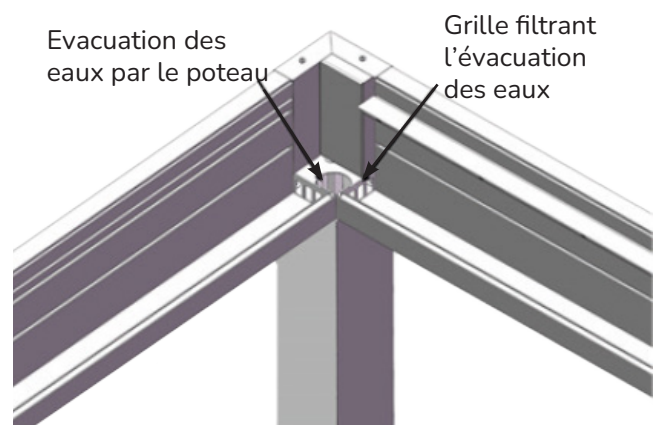

NOS PERGOLAS BIOCLIMATIQUES

ADOSSÉES



- Nécessite une fixation murale (supports muraux fournis pour une pose aisée)
- 2 pieds porteurs fixés au sol
- Absence de pied contre la façade

AUTOPORTÉES



- En îlot «libre»
- Nécessite une fixation au sol uniquement
- 4 pieds porteurs fixés au sol
- Peut être installée sur tout terrain plat

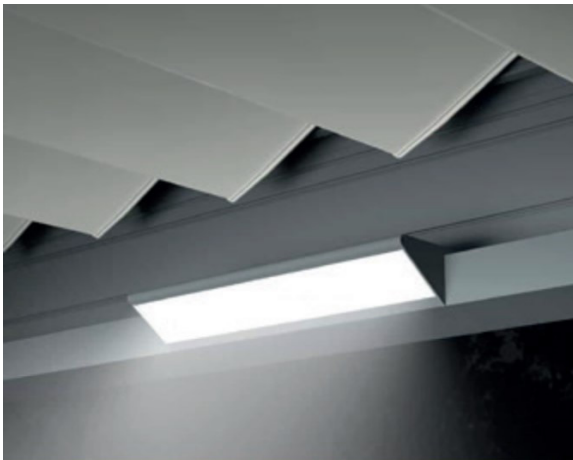

ÉCLAIRAGE LED

- Eclairage LED périphérique indirect : un ruban LED éclaire la toiture sur toute la bordure du cadre pour un éclairage d'ambiance efficace.
- Eclairage LED direct : par 1 ou plusieurs modules qui se fixent sur le cadre et éclairent votre terrasse.



STORE RIDEAU VERTICAL

- Fabrication française
- Toile microperforée qui offre une visibilité de l'intérieur vers l'extérieur
- Protection aux UV et à la pluie
- Caisson en aluminium thermolaqué qui protège la toile
- Moteur SOMFY à détection d'obstacle

NOS PERGOLAS À TOITURE FIXE

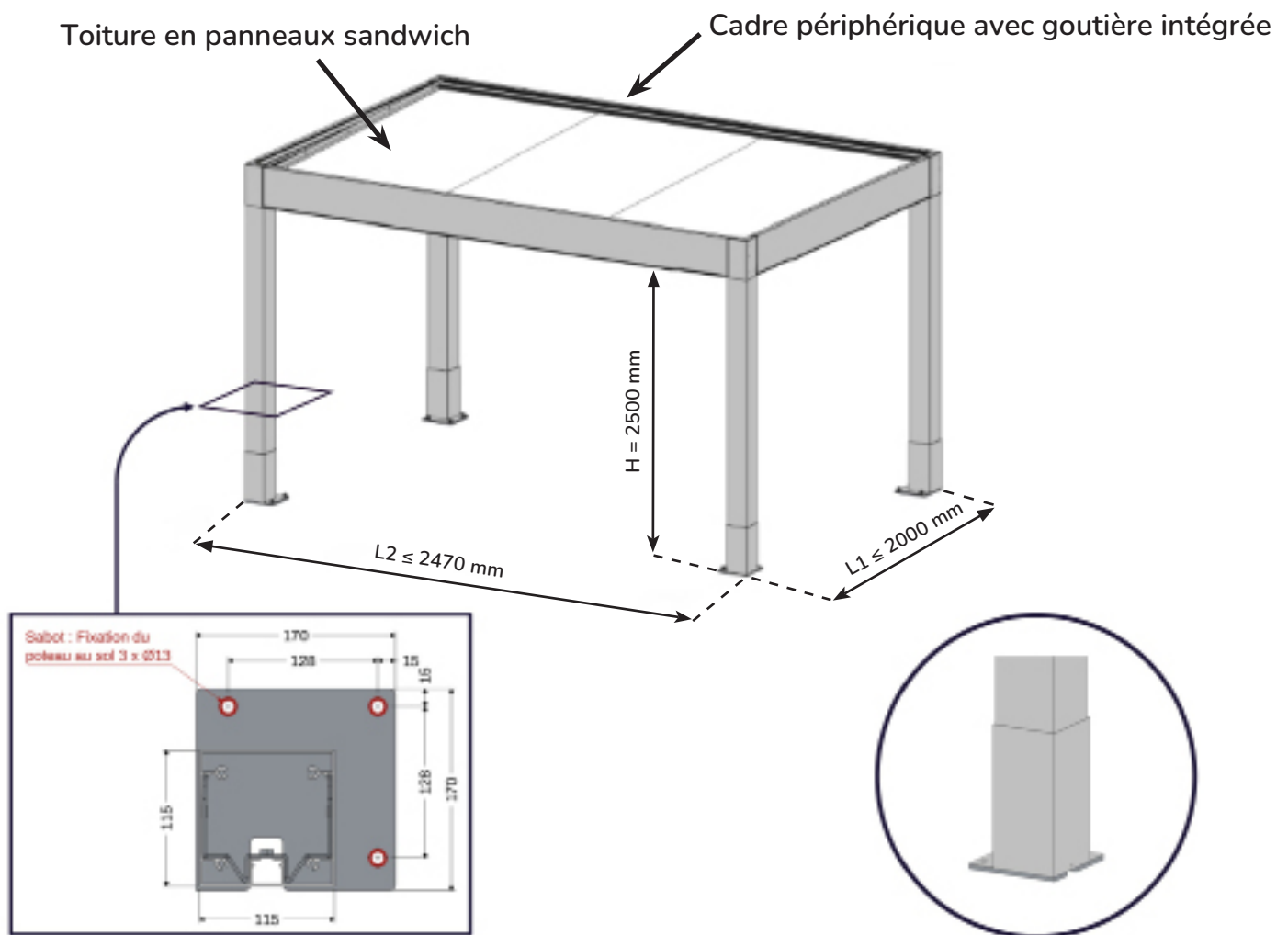

VOTRE PERGOLA

- Pose en îlot avec 4 poteaux
- Pose adossée à 1 façade avec 2 poteaux
- Structure en aluminium extrudé thermolaqué coloris gris anthracite 7016 Texturé
- Lames en aluminium extrudé thermolaqué coloris blanc pur 9010 Satiné

DIMENSIONS

Avancée : de 2m à 4m

Largeur : de 2.47m à 5.99m

Hauteur : 2,5m

NOS PERGOLAS À TOITURE FIXE

TOITURE PANNEAUX SANDWICH

Propriétés :

- Supporte les grandes variations thermiques : résistance au froid jusqu'à -30°C et à la chaleur jusqu'à $+70^{\circ}\text{C}$
- Excellente stabilité dimensionnelle
- Résistance mécanique optimale : supporte de nombreuses manipulations

Données techniques :

- Revêtement du panneau : Alliage d'aluminium 8/10 laqué polyester et filmé anti-UV
- Ame du panneau : Ame isolante en polystyrène
- Assemblage des panneaux : Par clef de jonction en aluminium sur rainure sans le polystyrène extrudé
- Epaisseur du panneau : 63 mm
- Poids du panneau : 6.77kg/m^2

LES POTEAUX

Poteaux en aluminium de 115 x 115mm, réglables en hauteur intégrant une fixation au sol par un sabot avec platine extérieure.

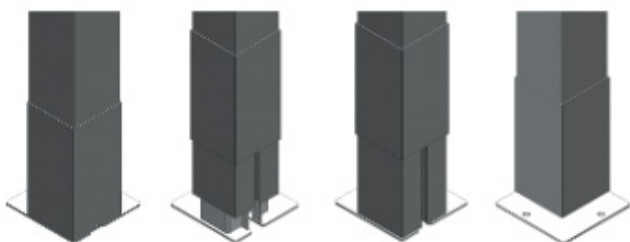
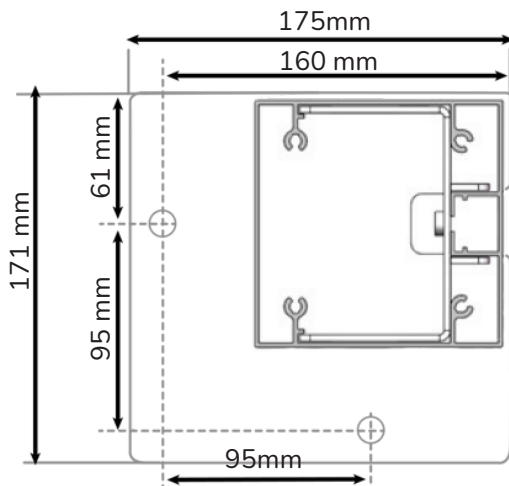

LE CADRE

Évacuation des eaux par le poteau, présence d'une grille filtrant l'évacuation des eaux. Cadre compact de hauteur 210mm.

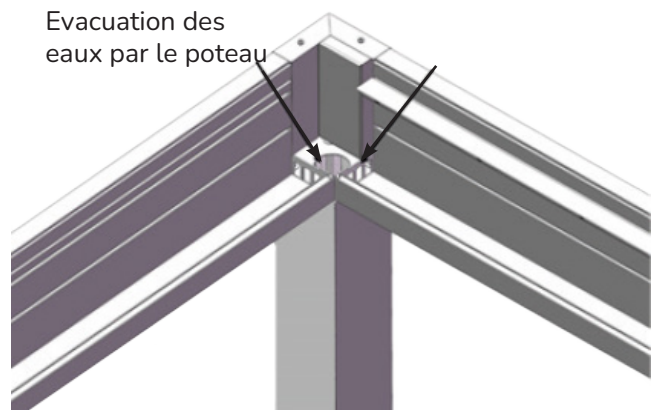

NOS PERGOLAS À TOITURE FIXE

MODÈLE ADOSSÉ



- Nécessite une fixation murale (supports muraux fournis pour une pose aisée)
- 2 pieds porteurs fixés au sol
- Absence de pieds contre la façade

MODÈLE AUTOPORTÉ

- En ilot «libre»
- Nécessite une fixation au sol uniquement
- 4 pieds porteurs fixés au sol
- Peut être installée sur tout terrain plat



COLORIS ARMATURE

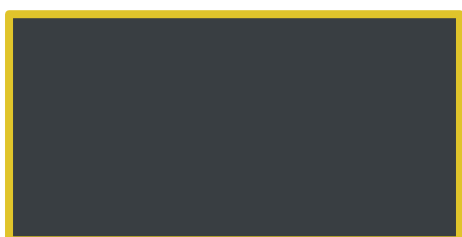

RAL 7016T

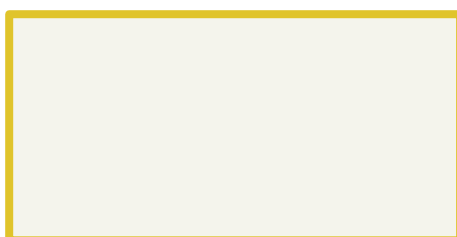

RAL 9010

NOS PERGOLAS À TOITURE FIXE

COLORIS PANNEAU SANDWICH

Fréquence entretien face
extérieur augmentée

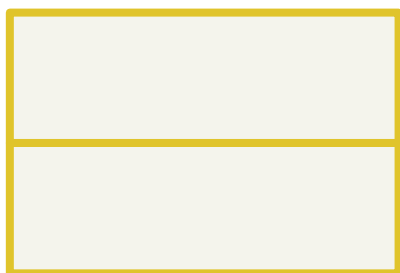

RAL 9010 brillant face extérieure
RAL 9010 grainé face intérieure



RAL 7040 mat face extérieure
RAL 9010 grainé face intérieure

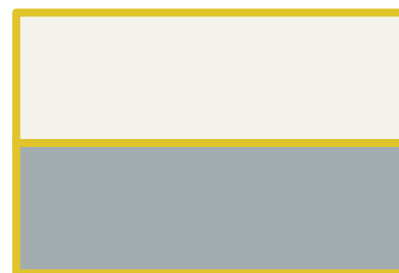

RAL 9010 grainé face extérieure
RAL 7040 mat face intérieure



ÉCLAIRAGE LED

- Eclairage LED périphérique indirect : un ruban LED éclaire la toiture sur toute la bordure du cadre pour un éclairage d'ambiance efficace.
- Eclairage LED direct : par 1 ou plusieurs modules qui se fixent sur le cadre et éclairent votre terrasse.



STORE RIDEAU VERTICAL

- Fabrication française
- Toile microperforée qui offre une visibilité de l'intérieur vers l'extérieur
- Protection aux UV et à la pluie
- Caisson en aluminium thermolaqué qui protège la toile
- Moteur SOMFY à détection d'obstacle

LE CARPORT FRANÇAIS EN KIT À MONTER SOI-MÊME

Découvrez le carport à panneaux fixes : un concentré de qualité et d'ingéniosité, entièrement conçu et fabriqué en France. Avec son design soigneusement étudié, ce carport allie esthétique et fonctionnalité pour vous offrir une protection optimale contre les rayons du soleil tout en s'intégrant harmonieusement à votre façade.

Sa conception robuste garantit une résistance exceptionnelle aux intempéries, assurant ainsi sa durabilité dans le temps.

Polyvalent, le carport à panneaux fixes s'adapte à vos besoins : qu'il soit autoporté ou fixé au mur, il offre une solution sur mesure et entièrement personnalisable. Conçu pour répondre à vos exigences, il saura parfaitement s'intégrer à votre environnement et valoriser votre espace extérieur.

Optez pour le savoir-faire français et la qualité inégalée du carport à panneaux fixes pour protéger vos véhicules tout en ajoutant une touche d'élégance à votre extérieur.

Le carport Ipergola combine les avantages d'une toiture en panneaux sandwich et d'une armature en aluminium, offrant un design moderne avec une pente quasi invisible pour l'évacuation des eaux pluviales.

Cette fusion assure à la fois une esthétique élégante et une fonctionnalité optimale, offrant une protection renforcée contre les intempéries.

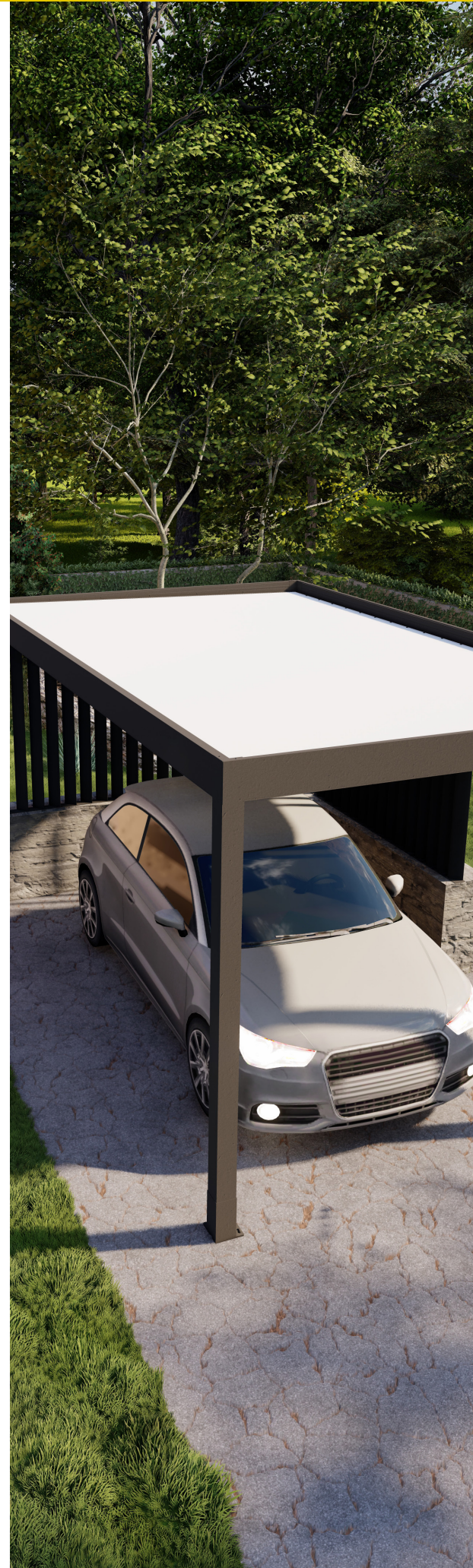

NOS CARPORTS

CARACTÉRISTIQUES

Protection thermique et imperméable

Le carport à panneaux fixes permet de couvrir votre véhicule avec les avantages suivants :

- Protège contre les UV
- Protège des intempéries
- Aluminium thermolaqué qui ne s'oxyde pas
- Panneaux sandwichs isolants



Evacuation des eaux de pluie

La pente de 60 mm de la toiture panneaux fixes évacue naturellement les eaux de pluie vers la gouttière périphérique du cadre. Une fois dans le cheneau périphérique, l'eau de pluie est évacuée au sol via l'embase des poteaux vers l'extérieur.

Conception

La conception du carport à toiture panneaux fixes permet au produit d'être proposé en plusieurs dimensions pour répondre à toutes les contraintes de l'environnement dans lequel il va être implanté.

La structure en aluminium est disponible avec une large gamme de coloris et les panneaux sandwich sont proposés de deux coloris au choix.



NOS CARPORTS

DETAILS TECHNIQUES

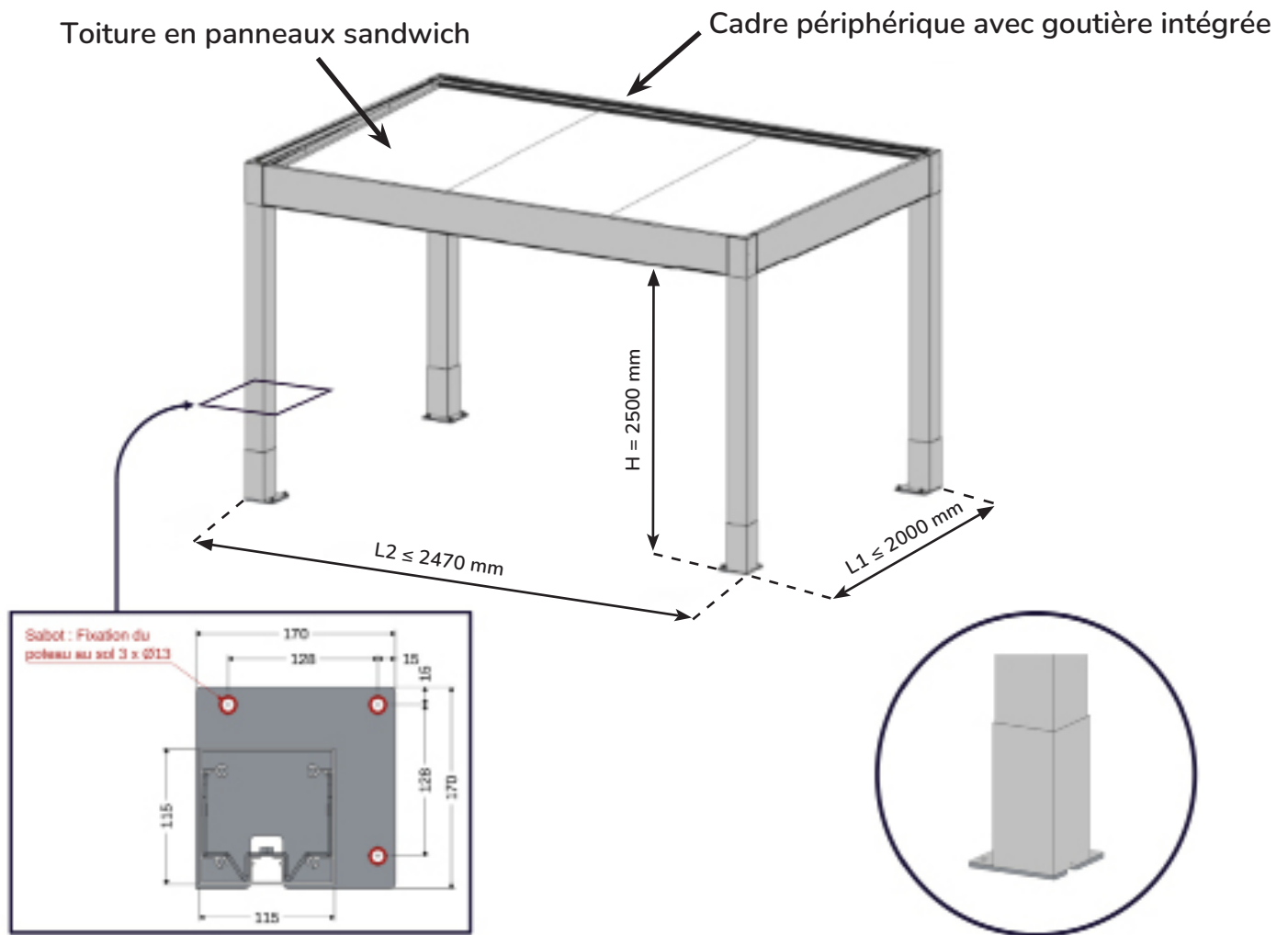

- Structure aluminium thermolaqué qualité 6060 T6. Label Qualimarine.
- Poteau 115 x 115 mm fixé au sol via un sabot de poteau acier inox ; 3 points de fixation au sol.
- Gouttière périphérique intégrée pour la récupération des eaux pluviales.
- Evacuation des eaux pluviales à l'embase du poteau vers l'extérieur.
- Toiture panneaux sandwich épaisseur 63 mm.
- Armature en aluminium extrudé thermolaqué
- Pente de la toiture : 81 mm

DIMENSIONS

L1 = mini 2000 mm / maxi 4000 mm.

L2 = mini 2470 mm / maxi 5990 mm.

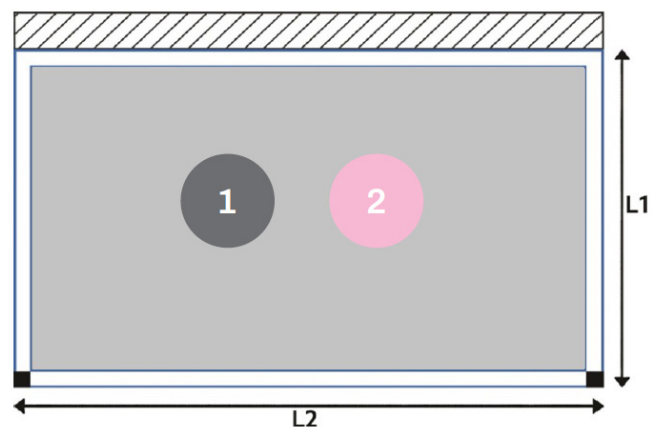

NOS CARPORTS

Poteaux

Dimensions 115 x 115 mm avec sabots de poteaux acier inox fixés dans les poteaux. Fixation au sol par 3 points d'ancrage.

Sabot vue dessus

Sabot : Fixation du poteau au sol 3 x Ø13

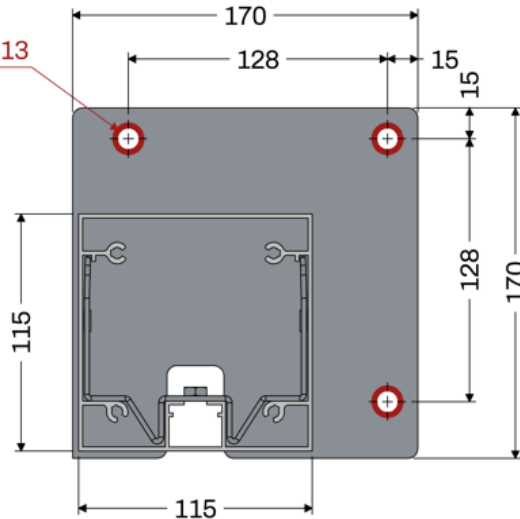

Poteau réglable jusqu'à +50 mm avec platine de fixation

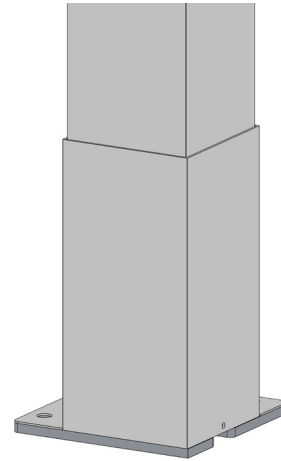

POUTRE CHÉNEAU ET JONCTION DES ANGLES

- Même profil pour la poutre chéneau sur les 4 côtés en version autoportée.
- Même profil pour la poutre chéneau sur les 3 côtés et une poutre chéneau différente côté façade en version adossée
- Section : hauteur 210 mm – largeur 110 mm
- Poutres coupées en angle droit avec pièce de jonction d'angle en inox pour les relier, recouverte par des carters intérieur et extérieur de finition coloris armature. Une étanchéité totale qui ne nécessite pas de joint silicone.

TOITURE PANNEAUX SANDWICH

Propriétés :

- Supporte les grandes variations thermiques : résistance au froid jusqu'à -30°C et à la chaleur jusqu'à + 70°C
- Excellente stabilité dimensionnelle
- Résistance mécanique optimale : supporte de nombreuses manipulations

Données techniques :

- Revêtement du panneau : Alliage d'aluminium 8/10 laqué polyester et filmé anti-UV
- Ame du panneau : Ame isolante en polystyrène
- Assemblage des panneaux : Par clef de jonction en aluminium sur rainure sans le polystyrène extrudé
- Epaisseur du panneau : 63 mm
- Poids du panneau : 6.77kg/m²

NOS CARPORTS

COLORIS ARMATURE



RAL 7016T



RAL 9010

COLORIS PANNEAU SANDWICH

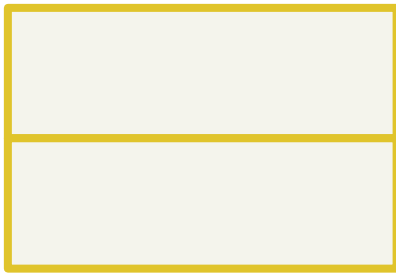

RAL 9010 brillant face extérieure
RAL 9010 grainé face intérieure



RAL 7040 mat face extérieure
RAL 9010 grainé face intérieure



RAL 9010 grainé face extérieure
RAL 7040 mat face intérieure

La surface lisse des panneaux permet un nettoyage facile. La fréquence d'entretien est augmentée dans le cas où la face extérieure est RAL 9010 grainé. Un entretien régulier procure une grande durabilité du produit.

QUALITÉ DURABLE

- Les coloris des panneaux sandwich et des laquages de l'aluminium résistent aux UV et assurent une esthétique à long terme.

NETTOYAGE ET ENTRETIEN

- Nettoyer avec une eau savonneuse en utilisant des éponges ou brosses souples.
- Ne pas lessiver avec des accessoires abrasifs ou des brosses à empoilage trop dur, qui risqueraient d'abimer les panneaux ou l'aluminium.

LIVRAISON ET POSE

- Conditionnement en cartons : livraison, déchargement et manipulation facilités.
- Livraison en cartons sur palette.
- Notice claire et détaillée incluse.

NOS CARPORTS

FERMETURES PÉRIPHÉRIQUES

Store vertical motorisé :

Permet de protéger efficacement et élégamment en toute saison votre véhicule. Le store vertical garantit une protection solaire optimisée grâce au blocage des rayons UV et sa technologie micro perforée, pour mettre votre véhicule à l'abri tout au long de l'année.

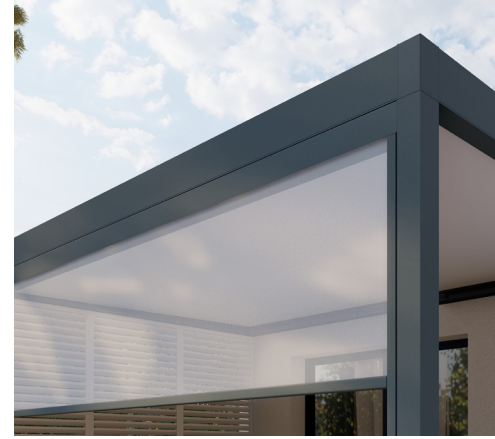

ECLAIRAGE LED DIRECT



- Module de longueur 1 m fixé au cadre de la pergola.
- Eclairage Blanc neutre 4000K.
- Rendement lumineux 500 lm/m.
- Variation d'intensité.



DURÉE DES GARANTIES :

Armature aluminium thermolaqué Qualimarine : 10 ans

Toiture : 10 ans

Store vertical : 5 ans

Moteur : 5 ans

Garanties générales : 5 ans

Eclairage LED : 2 ans



ON PARLE DE NOUS !

Bricolage avec Robert

vous présente la iPergola et vous explique comment la monter vous-même !



Robert Longechal
@robertlongechal
449 k abonnés

S'abonner



scannez-moi
pour visionner la vidéo !



POUR VOIR LES DIFFÉRENTS MODÈLES
RDV SUR INSTAGRAM !



Qualité/prix excellent... je recommande, super bien emballée, explication facile, qualité au top...



Enfin un produit de qualité et un prix raisonnable.

Merci ipergola pour votre professionnalisme et votre réactivité. La pergola est tout à fait conforme à nos attentes.

Un produit made in France de qualité. Je recommande sans hésiter !!!



Service client au top réponse rapide aux renseignements.



Un grand merci à Ipergola. Excellent produit, facile à monter, un régal pour un bon bricoleur.

Le résultat est esthétique et fonctionnel, un vrai bonheur à utiliser au quotidien.

Je recommande vivement Ipergola !



Un service client à votre
écoute au 05 67 11 99 45
du lundi au vendredi, de 9h à 18h